

NÁVOD

Model ECF01 Kávovar

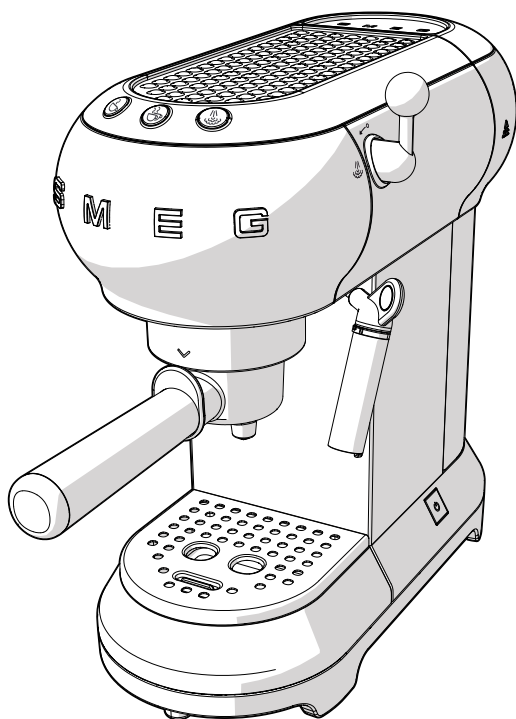

Vážený zákazníku,
děkujeme, že jste si vybrali kávovar Smeg v retro stylu 50. let.
Volbou jednoho z našich výrobků jste si vybrali spotřebič, který je kombinací ikonického stylu s inovativním technickým designem a důrazem na detail.
Tento spotřebič dokonale doplňuje další výrobky Smeg nebo stejně dokonale poslouží jako samostatně stojící prvek ve vaší kuchyni.
Doufáme, že budete mít z nového spotřebiče hodně potěšení!
Pro více informací o výrobku, prosím, navštivte: www.smeg.com
nebo www.smeg50style.com.



Model ECF01 Kávovar

OBSAH

1 Pokyny	
1.1 Úvod	4
1.2 Tento návod k obsluze	4
1.3 Zamýšlené použití	4
1.4 Obecné bezpečnostní pokyny	4
1.5 Záruka výrobce	7
1.6 Identifikační štítek	7
1.7 Likvidace	7
2 Popis	
2.1 Popis výrobku	8
3 Použití	
3.1 Před prvním použitím	9
3.2 První použití	10
3.3 Jak připravit kávu espresso	11
3.4 Jak připravit cappuccino	13
3.5 Jak spustit výdej horké vody	14
3.6 Přístup do menu nastavení a změna nastavení	17
3.7 Jak zchladit systém ohřevu vody	17
4 Čištění a údržba	
4.1 Pokyny	18
4.2 Čištění těla kávovaru	18
4.3 Čištění dílů kávovaru	18
4.4 Odstranění vodního kamene	20
4.5 Co udělat, když...	21

Doporučujeme Vám, abyste si tento návod pozorně přečetli, protože obsahuje veškeré pokyny pro uchování estetických a funkčních vlastností spotřebiče.

Pro bližší informace o výrobku: www.smeg.com



1 Pokyny

1.1 Úvod

Klíčové informace pro uživatele:

Pokyny



Obecné informace o tomto návodu, o bezpečnosti a konečné likvidaci.

Popis



Popis spotřebiče

Použití



Informace o použití vašeho spotřebiče.

Čištění a údržba



Informace týkající se čištění a údržby spotřebiče.



Bezpečnostní pokyny



Informace



Doporučení

1.2 Tento návod k obsluze

Tento návod k obsluze je nedílnou součástí spotřebiče, a proto musí být v celém svém rozsahu udržován na přístupném místě po celou dobu jeho životnosti.

1.3 Zamýšlené použití

Do spotřebiče lze k přípravě kávy espresso a cappuccino použít jak mletou kávu, tak kávové sáčky. Jakékoli jiné použití je považováno za nesprávné. Příslušenství nepoužívejte jinak než k uvedeným účelům.

1.4 Obecné bezpečnostní pokyny

- Tento spotřebič nesmí používat osoby s omezenými fyzickými nebo mentálními schopnostmi, nebo bez dostatečných zkušeností s použitím elektrických spotřebičů, nejsou-li pod dohledem nebo poučeny dospělou osobou, která zodpovídá za jejich bezpečnost.
- Děti musí být pod neustálým dohledem, aby si se spotřebičem nehrály.
- Čištění a údržbu spotřebiče nesmí provádět děti, pokud nejsou pod bezprostředním dohledem.



POKYNY

- Neponořujte spotřebič do vody.
- Tento výrobek je určen k domácímu použití. Nicméně lze ho také použít:
 - v kuchyňkách pro personál v obchodech, kancelářích a jiných pracovních prostředích;
 - na hospodářských usedlostech
 - hosty v hotelích, motelech a jiných ubytovacích zařízeních;
 - v ubytovacích zařízeních.
- Pokud je napájecí kabel poškozený, okamžitě zkontaktujte technickou podporu a zajistěte výměnu, vyhněte se tak jakémukoli riziku.
- Příklad: Přístroj a jeho napájecí kabel uschovávejte mimo dosah dětí mladších 8 let.
- Děti si se spotřebičem nikdy nesmí hrát.
- Tento spotřebič smí používat osoby s omezenými fyzickými nebo mentálními schopnostmi, nebo bez dostatečných zkušeností s použitím elektrických spotřebičů pouze s dohledem nebo s poučením o bezpečném používání, a pokud pochopily i související rizika.

Pouze pro evropské trhy:

- Spotřebič smí používat děti starší 8 let, jsou-li pod dohledem nebo pokud byly poučeny o bezpečném používání spotřebiče a rozumějí souvisejícím rizikům.
- Čištění a údržbu smí provádět děti starší 8 let, pokud jsou pod příslušným dohledem.

- Před sestavováním, rozebíráním a čištěním přístroj vždy odpojte ze sítě.



Horké povrchy

- Povrchy označené tímto symbolem mohou být při používání horké. Tento symbol je pouze na některých modelech.



POKYNY

O tomto spotřebiči

- K bezpečnému používání přístroje dodržujte všechna bezpečnostní upozornění.
- Než začnete spotřebič používat, přečtěte si pozorně tento návod.
- Ihned po použití přístroj vždy vypněte.
- Nenechávejte kávovar za chodu bez dozoru.
- Pokud kávovar nepoužíváte nebo než začnete sestavovat/ rozebírat jeho části nebo čistit, vždy ho odpojte ze sítě.
- Kávovar vypojte ze zásuvky, pokud zjistíte jakoukoli závadu.
- Před čištěním nechte kávovar vychladnout.
- Kávovar nepoužívejte bez nasazeného zásobníku na vodu nebo s prázdným zásobníkem.
- Nechte mezi kávovarem a jakoukoli stěnou z boku i z čela spotřebiče prostor 3 cm a 15 cm nad kávovarem.
- Nebezpečí popálenin! Kávovar se za chodu zahřívá, vypouští horkou vodu a páru.
- Nebezpečí popálenin! Nesahejte na nahříváč šáleků za chodu spotřebiče.
- Kávovar nepoužívejte s díly nebo doplňky jiného výrobce.
- Používejte výhradně originální náhradní díly. Použití náhradních dílů, které výrobce neschválil, může způsobit požár, úraz elektrickým proudem nebo zranění osob.
- Kávovar umísťujte pouze na rovný a suchý povrch.
- Nedovolte, aby se do kávovaru nedostalo vlhko nebo kapky jakékoli tekutiny. Dostane-li se spotřebič do kontaktu s tekutinou, ihned ho vypněte a dále i hlavní rozvaděč a důkladně spotřebič vysušte: Riziko úrazu elektrickým proudem!
- Při čištění kávovaru nepoužívejte agresivní přípravky, ani ostré škrabky.
- Na spotřebiči neprovádějte žádné úpravy.
- Nikdy se nesnažte hasit požár nebo plamen vodou: vypněte přístroj, vytáhněte kabel ze zásuvky a uhašte plameny hasicí rouškou nebo jakýmkoli jiným vhodným přehozem.
- Zajistěte, aby se kabel nedostal do kontaktu s ostrými hranami.
- Nikdy zapnutý spotřebič neumísťujte k plynovým nebo elektrickým plotýnkám, do trub nebo do blízkosti jiných zdrojů tepla.
- Nedávejte spotřebič do blízkosti dřezů nebo kohoutků.



1.5 Záruka výrobce

Výrobce nenese odpovědnost za zranění nebo škody na majetku, k nimž dojde v důsledku:

- Jakéhokoli používání spotřebiče k jiným než určeným účelům.
- Neseznámení se s návodem k obsluze.
- Neoprávněného zásahu do jakékoli části spotřebiče.
- Použití nepůvodních náhradních dílů.
- Nedodržení bezpečnostních pokynů.

1.6 Identifikační štítek

Na identifikačním štítku jsou uvedena technická data, sériové číslo a obchodní označení spotřebiče. Nikdy z žádného důvodu neodstraňujte identifikační štítek.

1.7 Likvidace



Tento spotřebič je třeba likvidovat odděleně od ostatního odpadu (Směrnice 2012/19/EU).

Přístroj neobsahuje žádné látky v množství dostačujícím k tomu, aby byly podle platných evropských směrnic hodnoceny jako zdraví nebo životnímu prostředí nebezpečné.

- Staré spotřebiče se nesmí likvidovat spolu s domácím odpadem! V souladu s platnou legislativou je třeba předávat staré spotřebiče nebo spotřebiče na konci životnosti do provozoven s oprávněním pro likvidaci. Tímto způsobem lze zajistit recyklaci jakéhokoli hodnotného materiálu ze starého spotřebiče, a přispět tak k ochraně životního prostředí. Podrobnější informace lze vyžádat u příslušných místních úřadů nebo subjektů s pověřením pro nakládání s odpadem.

Naše spotřebiče jsou zabaleny do recyklovatelných materiálů neznečišťující životní prostředí.

- Obalové materiály likvidujte v příslušných recyklačních zařízeních.



Plastové obaly
Nebezpečí udušení

- Nenechávejte obalové materiály, ani jejich části mimo dohled.
- Nenechávejte děti, aby si hrály s igelitovými sáčky.



Elektrické napětí
Nebezpečí úrazu elektrickým proudem

- Vypněte hlavní elektrický rozvaděč.
- Odpojte spotřebič ze sítě.



2 Popis

2.1 Popis výrobku

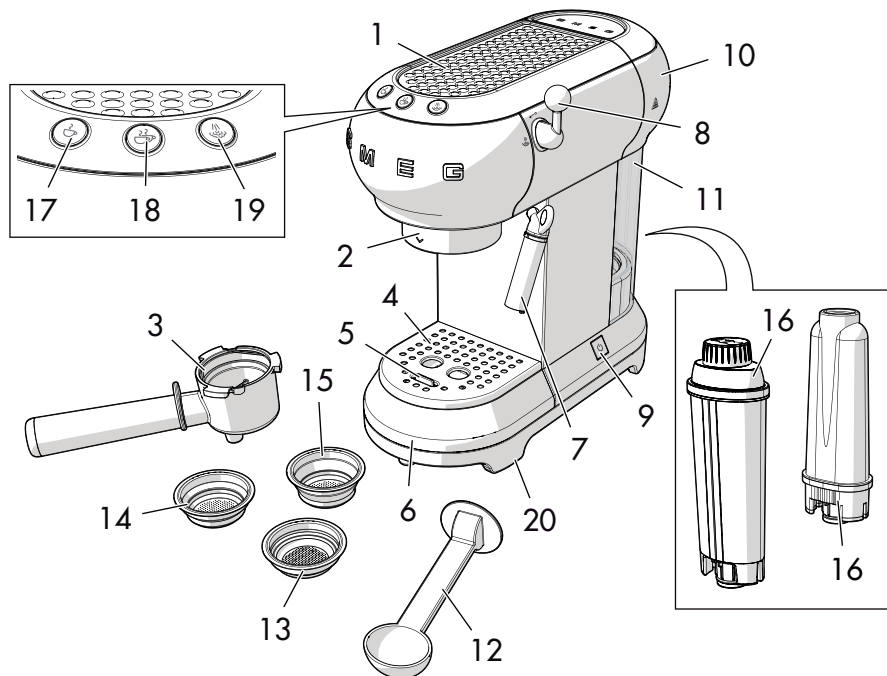

Model ECF01 - Kávovar

- | | |
|---|--|
| 1 Nahříváč šáleků | 11 Zásobník na vodu (1 liter) |
| 2 Výstup systému ohřevu | 12 Odměrka/ pěchovač |
| 3 Držák filtru | 13 Filtr na kávový sáček |
| 4 Nerezový tác pod šálky | 14 Filtr na mletou kávu, 1 šálek |
| 5 Odtok kávy | 15 Filtr na mletou kávu, 2 šálky |
| 6 Nerezová odkapávací mřížka | 16 Filtr změkčovač vody (volitelný) |
| 7 Tryska horké vody/ páry a tryska na cappuccino pro našlehání pěny | 17 Tlačítko na kávu pro jeden šálek (bílá kontrolka) |
| 8 Páčka na přípravu páry | 18 Tlačítko na kávu pro dva šálky (bílá kontrolka) |
| 9 Ovladač ON/OFF | 19 Páčka na přípravu páry (bílá kontrolka) /
Tlačítko na odstranění vodního kamene (oranžová kontrolka) |
| 10 Kryt zásobníku na vodu | 20 Protiskluzové nožičky |



3 Použití



Nebezpečí úrazu elektrickým proudem

- Zapojte do 3kolíkové zásuvky s uzemněním.
- Neodstraňujte zemnicí kabel.
- Nepoužívejte adaptér.
- Nepoužívejte prodlužovací kabel.
- Nedodržení těchto varování může vést k požáru, úrazu elektrickým proudem nebo dokonce smrti.

3.1 Před prvním použitím

1. Z kávovaru odstraňte všechny nálepky a etikety.
2. Pečlivě umyjte a usušte díly kávovaru (viz „4 Čištění a údržba“).
3. Tahem nahoru sejměte kryt (1) a poté vyndejte nádobu na vodu (2).

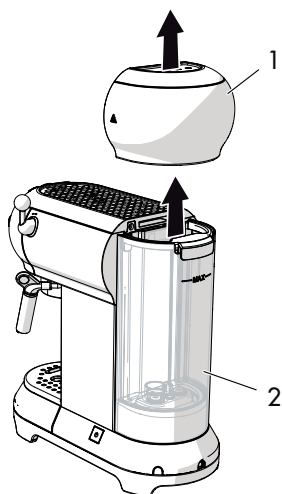

4. Naplňte zásobník (2) studenou čistou vodou přímo z kohoutku, k přelití použijte konvici či džbán, dejte přitom pozor, abyste nepřekročili maximální objem nádoby.

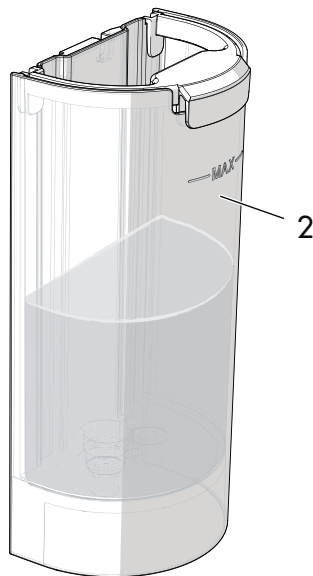

Nebezpečí poruchy

- Kávovar nepoužívejte bez nasazeného zásobníku na vodu nebo s prázdným zásobníkem.



Díly, které by mohly přijít do kontaktu s potravinami, jsou vyrobeny z materiálů, které splňují požadavky platné legislativy.



POUŽITÍ

3.2 První použití

1. Zapněte kávovar stiskem tlačítka ON/OFF (1): kontrolky všech tří tlačítek (2), (3) a (4) budou za sebou blikat.

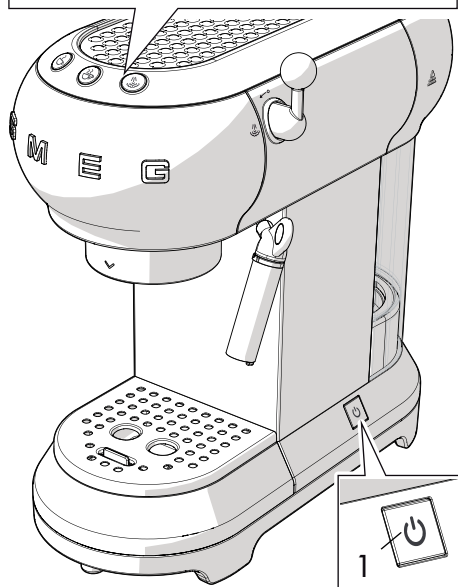
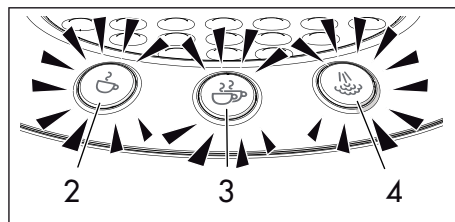

2. Kontrolky (2) a (3) blikají, což signalizuje, že kávovar se nahřál na nastavenou teplotu. Kávovar je připravený k použití, jakmile kontrolky přestanou blikat a trvale se rozsvítí.

i Při prvním použití nechte propláchnout vnitřní okruhy spotřebiče:

- Držák filtru nasadíte na kávovar.
- Dejte nádobu pod výpust kávy a stiskněte .
- Tento postup 5krát opakujte.

i Propláchnutí vnitřních okruhů se také doporučuje v případě, že kávovar na delší dobu nebudete používat.

Propláchnutí vnitřních okruhů se také doporučuje v případě, že kávovar na delší dobu nebudete používat.

3. Vložte nádobu pod trysku horké vody/ páry (4).
4. Dejte páčku na přípravu páry (5) do  polohy a nechte vytéct 100 ml vody.



5. Vraťte páčku na přípravu páry (5) do polohy

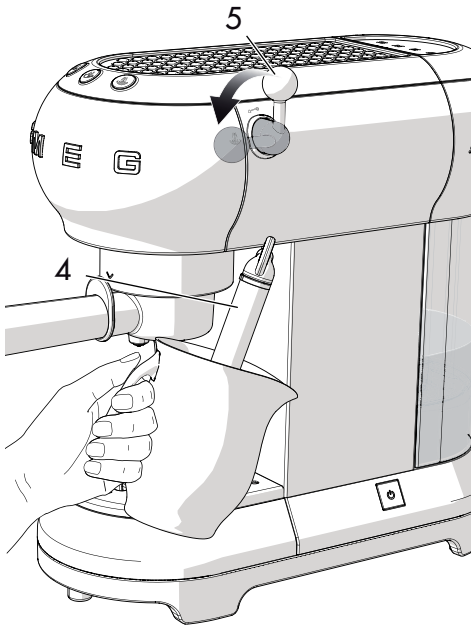

3.3 Jak připravit kávu espresso

Mletá káva:

1. držáku filtru (2), vyberte filtr na jeden šálek ☹ nebo filtr na dva šálky

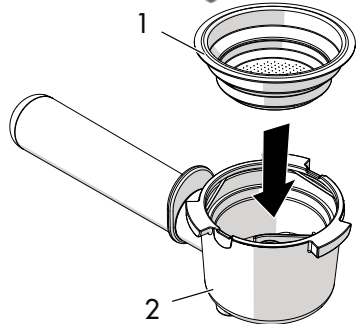

2. Mletou kávu upěchujte pomocí pěchovače (3).

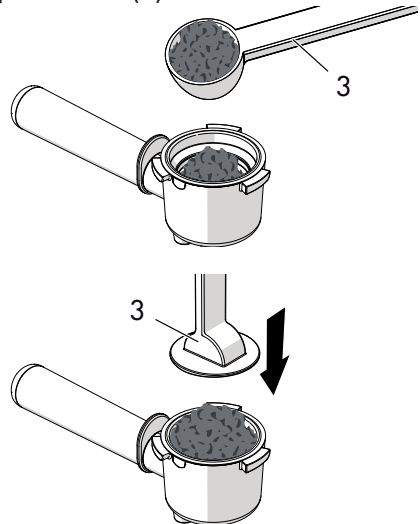

Nejlepšího výsledku dosáhnete, když uděláte 4-5 káv nebo 4-5 cappuccin.

Filtry

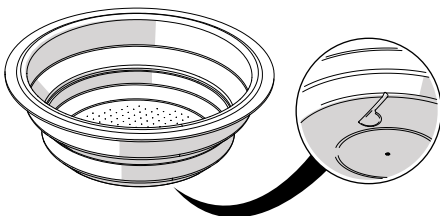

Kávovar má tři filtry: jeden na jeden šálek, druhý na dva šálky a třetí na kávové sáčky.

Na spodní části každého filtru je uveden příslušný symbol.





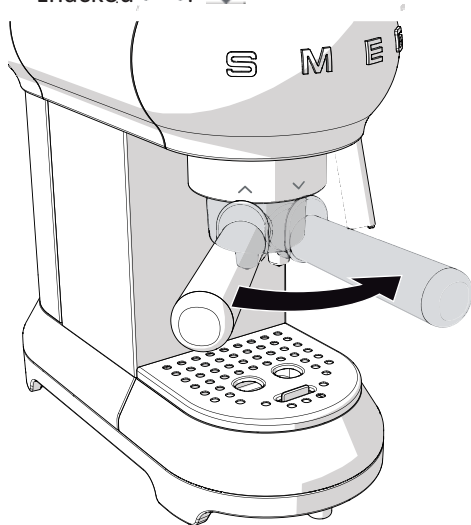

POUŽITÍ

3. Odstraňte přebytečnou kávu z okrajů držáku filtru. Nasadte držák filtru a otočením doprava vyrovnejte jeho rukojeť se značkou . .



4. Vložte šálek(šálky) pod držák filtru a stiskněte tlačítko  nebo  tlačítko přípravy kávy.

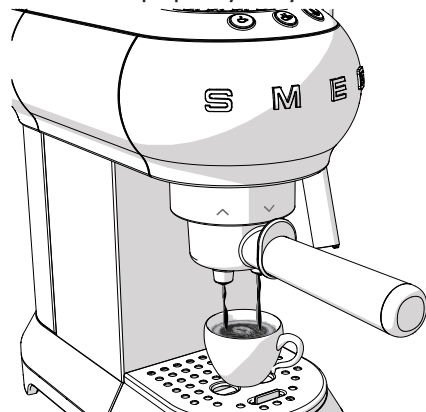

Nebezpečí popálenin

- Aby nedošlo k vystříknutí, nevyndávejte držák filtru za chodu spotřebiče: počkejte několik sekund poté, co se ukončí příprava nápoje.



- Na jeden šálek naplňte filtr kávou pomocí odměrky (přibližně 7 gramů).
- Na dva šálky naplňte držák kávou pomocí dvou odměrek.
- Pro přípravu silné kávy dobře kávu upěchujte.
- Pro přípravu slabší kávy kávu upěchujte menší silou.



Kávový sáček:

1. Do držáku filtru vložte filtr na kávový sáček .
2. Kávový sáček vložte do držáku filtru, dejte ho co nejvíc doprostřed.
3. Postupujte stejným způsobem jako u mleté kávy.



Nebezpečí popálenin

- Aby nedošlo k vystříknutí, nevyndávejte držák filtru za chodu spotřebiče: počkejte několik sekund poté, co se ukončí příprava nápoje.



- Přípravu kávy lze kdykoli zastavit opakovaným stisknutím tlačítka.
- Chcete-li v šálku více kávy, podržte stisknuté tlačítko.

3.4 Jak připravit cappuccino

1. Kávu espresso připravujte do širokého šálku.
2. Stiskněte tlačítko : kontrolka se rozsvítí.
3. Naplňte nádobu 100 ml polotučného mléka pro každé cappuccino, které chcete připravit.

4. Když kontrolka přestane blikat a začne svítit souvisle, vložte nádobu pod trysku na cappuccino (1) a posuňte páčku na přípravu páry (2) do otevřené polohy tak, aby došlo k vypuštění vody z kávovaru, poté ji zavřete.

5. Vložte nádobu na mléko pod trysku na cappuccino na našlehání pěny (1), poté trysku do mléka ponořte na několik milimetrů.

Otočte knoflíkem (2) do polohy a pomalu posuňte nádobu směrem nahoru, aby se vyšlehala krémovější pěna.

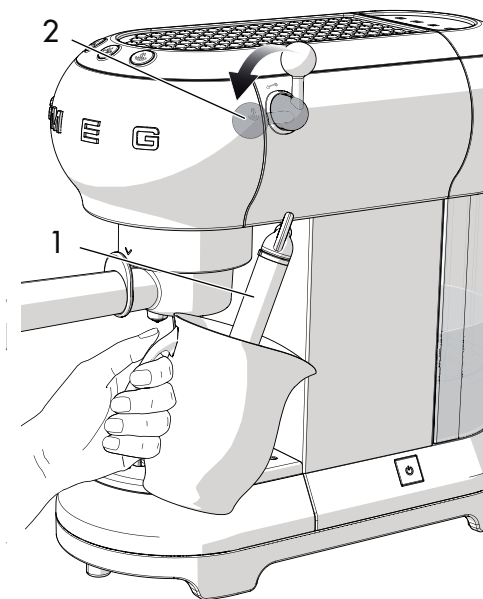



POUŽITÍ

6. Jakmile se objem mléka zdvojnásobí, ponořte celou trysku na cappuccino do mléka, aby se zahřálo na 60° C. Vypouštění páry zastavte otočením páčky doprava.
7. Nalijte mléko do šálků s kávou espresso.



- Při přípravě více než jednoho cappuccina si nejprve připravte všechny šálky na kávu espresso a poté vyšlehejte mléko pro všechny cappuccina najednou.
- Z hygienických důvodů doporučujeme umýt trysku na cappuccino po každém použití.
- Vypusťte zbývající mléko z kávovaru otočením trysky na přípravu páry.
- Zajistěte, aby se pára nevypouštěla déle než 60 sekund.

3.5 Jak spustit výdej horké vody

1. Kávovar zapněte ovladačem ON/OFF a počkejte, až přestanou blikat kontrolky přípravy kávy.
2. Vložte nádobu po trysku na cappuccino pro našlehání pěny.
3. Otočte páčkou na přípravu páry do polohy , dojde k vypuštění horké vody.



- Zajistěte, aby se pára nevypouštěla déle než 60 sekund.





3.5 Přístup do nastavení a změna nastavení



1. Zkontrolujte, jestli je spotřebič připravený k použití, poté stiskněte a podržte tlačítko  na 10 sekund, dokud nezačnou blikat všechna tři tlačítka: přístroj je nyní v režimu nastavení.
2. Kávovar nastavte dle svých požadavků.
3. Menu se opustí tak, že bez stisku tlačítka počkáte 15 sekund.



Nastavení teploty kávy

1. Přejděte do menu nastavení.
2. Stiskem tlačítka  navolte teplotu kávy. Rozsvítí se světlo aktuálního nastavení:



Kontrolky	Nastavení teploty
	Nízká 
	Střední
	vysoká

3. Kontrolky začnou za sebou blikat.
4. Stiskněte tlačítko odpovídající požadované teploty: nízká , střední  nebo .

5. Tlačítko  bliká, což signalizuje, že došlo k uložení volby.

Nastavení množství kávy





K úpravě množství kávy, který kávovar připravuje:

1. Pod výpusť kávy dejte jeden nebo dva šálky.
2. Stiskněte a držte tlačítko pro jeden šálek  nebo dva šálky .
3. Z kávovaru začne vytékat káva.

4. Jakmile vyteče požadované množství kávy, tlačítko pusťte.
5. Kontrolka bliká, což signalizuje, že došlo k uložení zvoleného množství.

Nastavení tvrdosti vody

1. Přejděte do menu nastavení.
2. Stiskem tlačítka  navolte tvrdost vody. Rozsvítí se světlo aktuálního nastavení:

Kontrolky	Nastavení tvrdosti vody
	Měkká 
	Středně tvrdá
	Tvrdá

3. Kontrolky začnou za sebou blikat.



POUŽITÍ

4. Stiskem příslušného tlačítka navolte tvrdost vody:



měkká



středně tvrdá



tvrdá

	10°dH -	
<10°dH	20°dH	>20°dH
	18°fH -	
<18°fH	36°fH	>36°fH
<180	180–300	360
mg/l	mg/l	mg/l
CaCo3	CaCo3	CaCo3

5. Tlačítko  bliká, což signalizuje, že došlo k uložení volby.

Nastavení automatického vypnutí kávovaru

Pro úsporu energií se kávovar sám vypne, pokud není po nějakou dobu používán.

Spotřebič znovu uvedete do chodu stiskem jakéhokoli tlačítka na ovládacím panelu.

K nastavení času vypnutí:

1. Přejděte do menu nastavení.

2. Stiskem  navolte čas, po němž se kávovar automaticky vypne. Rozsvítí se světlo aktuálního nastavení:

Kontrolky Nastavení času automatického vypnu



9 minut



30 minut





3 hodiny

3. Kontrolky začnou po sobě blikat.

4. Stiskem příslušného tlačítka

navolte čas vypnutí: 9 minut ,



30 minut  nebo 3 hodiny .

5. Tlačítko  bliká, což signalizuje, že došlo k uložení volby.



Návrat k továrnímu nastavení spotřebiče

K obnově továrního nastavení spotřebiče:

1. Přejděte do menu nastavení.
2. Otočte páčkou na přípravu páry do polohy .
3. Stiskněte tlačítko  : všechny tři kontrolky budou blikat, což signalizuje, že došlo k obnovení výrobního nastavení.
4. Vraťte páčku na přípravu páry do výchozí polohy .

3.6 Jak zchladit systém ohřevu vody

Systém ohřevu je třeba nechat vystydnout, chcete-li si připravit kávu ihned po vyšlehání mléka.

Pokud tento postup neprovedete, v kávě bude cítit spálená chuť.

1. Vložte nádobu pod trysku na cappuccino a posuňte páčku na přípravu páry, dojde k vypuštění vody.

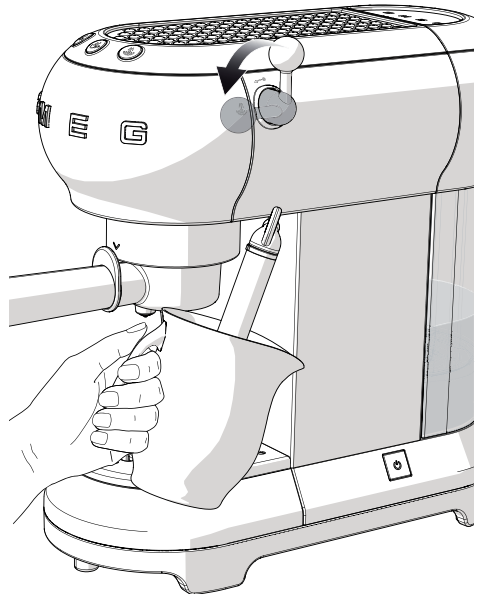

2. Horká voda přestane vytékat ve chvíli, kdy se zchladí systém ohřevu.
3. Dejte páčku na přípravu páry do zavřené polohy a připravte kávu.



4 Čištění a údržba

4.1 Pokyny



Nesprávné použití
Nebezpečí úrazu elektrickým proudem

- Vypojte kávovar ze sítě, než začnete s čištěním.
- Neponořujte kávovar do vody, ani jiných kapalin.
- Před čištěním nechte kávovar vychladnout.



Nesprávné použití
Riziko poškození povrchu

- K čištění kávovaru nepoužívejte silný proud vody.
- Na díly s kovovou povrchovou úpravou (např. s anodickým oxidačním, s niklovým či chromovým pokovením) nepoužívejte čisticí prostředky s obsahem chloru, amoniaku či bělidla.
- Nepoužívejte abrazivní nebo leptavé přípravky (např. práškové čisticí prostředky, odstraňovače skvrn a kovové drátěnky).
- Nepoužívejte hrubé nebo abrazivní materiály, ani ostré kovové škrabky.

4.2 Čištění těla kávovaru

Povrch kávovaru uchováte v dobrém stavu, pokud ho vždy po použití vyčistíte. Nejprve nechte přístroj vychladnout. Vyčistěte měkkým vlhkým hadříkem.

4.3 Čištění dílů kávovaru

Čištění odkapávací mřížky

Odkapávací mřížka je vybavena červeným plovákem (1), který vysune nerezový tácek při překročení maximální hladiny tekutiny.

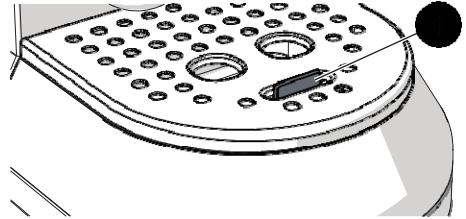

1. Vyndejte tácek pod šálky (2), poté odkapávací mřížku (3) a vylíjте její obsah.

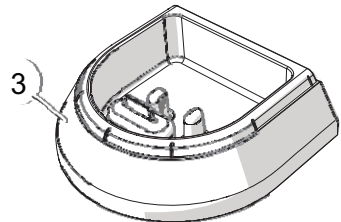
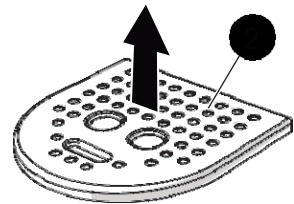

2. Vyčistěte odkapávací mřížku hadříkem a poté ji spolu s táckem pod šálky vraťte zpátky.

Čištění kávových filtrů

Kávové filtry pravidelně proplachujte pod tekoucí vodou. Pokud jsou otvory ucpané, vyčistěte je špendlíkem nebo kartáčkem.



Čištění trysky na cappuccino

Trysku na cappuccino umyjte ihned po každém použití.

1. Otočte páčkou na přípravu páry, dojde k vypuštění zbytku páry a případně zbývajícího mléka z trysky.
2. Kávovar vypněte stisknutím ovladače ON/OFF.
3. Jednou rukou přidržujte hrdlo trysky (1), druhou přitom otáčejte tryskou (2) po směru hodinových ručiček a stahujte směrem dolů.

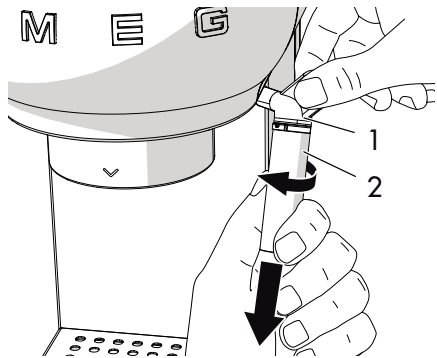

4. Stahováním dolů sundejte gumovou hadičku trysky (3) z hrdla trysky.

5.

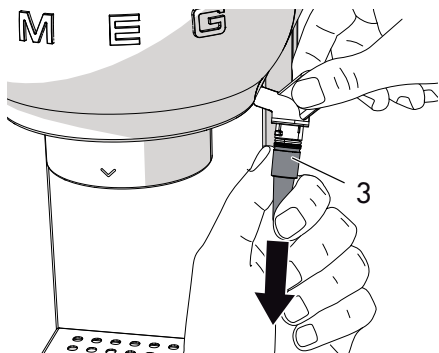

Teplou vodou důkladně umyjte trysku a gumovou hadičku trysky.

6. Zkontrolujte, jestli otvor (4) není ucpaný.

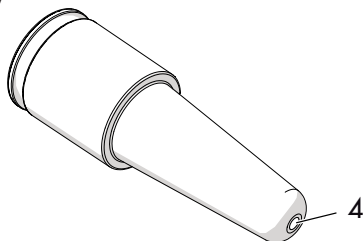

7. Nasaďte gumovou hadičku trysky (3) zpátky na hrdlo trysky (1) a poté nasaďte zpátky trysku (2) tak, že ji budete vysouvat nahoru a zároveň otáčet proti směru hodinových ručiček.
8. Nasaďte trysku na své místo podle postupu pro čištění, jenom v obráceném sledu.

Čištění výstupu systému ohřevu

Výstup systému ohřevu je třeba čistit po každé 200. přípravě kávy, a to proplachem asi 500 ml vody po stisknutí tlačítka na přípravu kávy, přičemž nepřidáváte ani mletou kávu, ani kávové sáčky.

Čištění zásobníku na vodu

Zásobník na vodu čistíte jednou za měsíc pomocí navlhčeného hadříku a jemného čistícího prostředku.











ČIŠTĚNÍ A ÚDRŽBA

4.4 Odstranění vodního kamene

Z kávovaru je nutné odstranit vodní kámen, jakmile začne svítit oranžová kontrolka

tlačítka .

1. Zásobník na vodu naplňte roztokem vody přípravku na odstranění vodního kamene podle postupu uvedeného na balení.
2. Stiskněte ovladač ON/OFF.
3. Vyndejte držák filtru a vsuňte nádobu pod trysku.
4. Počkejte, než kontrolka  nebo  začne svítit trvale.
5. Stiskněte  tlačítko a podržte 10 sekund, než se postupně rozblíkají tři kontrolky.
6. Otočte páčkou na přípravu páry do polohy .
7. Stiskem  spustíte cyklus odstranění vodního kamene.
8. Při cyklu automatického odstranění vodního kamene se provádí cykly proplachování v intervalech za sebou k odstranění vodního kamene uvnitř kávovaru, dokud se nevychrání voda z nádoby na vodu.
9. Cyklus odstranění vodního kamene se ukončí a oranžová kontrolka  začne blikat.
10. Vyndejte zásobník na vodu, nechte vodu vytéct a propláchněte ho.

11. Naplňte nádobu na vodu po značku maximální hladiny a nasadte ji do spotřebiče.
12. Vložte prázdnou nádobu pod trysku a zkontrolujte, jestli je páčka na přípravu páry ve správné  poloze.
13. Jakmile se vyprázdní nádoba na vodu, což znamená, že se ukončil cyklus proplachování, oranžová kontrolka  zhasne.
14. Otočte páčkou na přípravu páry do polohy .



Nebezpečí zranění

- Přípravek na odstranění vodního kamene obsahuje kyselinu, která může dráždit kůži a oči.
- Pečlivě dodržujte pokyny výrobce a bezpečnostní upozornění uvedené na balení; dozvíte se v nich také, co udělat v případě kontaktu s kůží nebo očima.
- Používejte přípravky na odstranění vodního kamene doporučené

Odvápnění a propláchnutí výstupu systému ohřevu

V průběhu proplachovacího cyklu zavřete páčku na přípravu páry tolikrát, kolikrát chcete nechat vypustit roztok na odstranění vodního kamene z výstupu systému ohřevu.

V průběhu proplachovacího cyklu zavřete páčku na přípravu páry tolikrát, kolikrát chcete nechat propláchnout výstup systému ohřevu.



4.5 Co udělat, když...



Problém	Možná příčina	Řešení
Káva nevytéká ven	V zásobníku není voda.	Nádobu naplňte.
	Otvory filtru jsou ucpané.	Vyčistěte filtr kartáčkem nebo špendlíkem
	Nádoba na vodu není správně nasazena.	Nasadte nádobu na vodu správně do kávovaru
	Nános vodního kamene	Spusťte proces čištění vodního kamene.
Káva vytéká z držáku filtru, nikoliv z výpusti kávy	Držák filtru není správně nasazený nebo je špinavý.	Nasadte držák filtru a otočte, aby se úplně zavřel. Vyčistěte držák filtru
	Těsnění systému ohřevu je opotřebované.	Nechte ho vyměnit v autorizovaném servisu..
	Otvory výpusti jsou ucpané.	Vyčistěte otvory výpusti.
Držák filtru v kávovaru nepřilne	Filtr je přeplněný.	Použijte dodanou odměrku a správný filtr.
Kávovar nefunguje a všechny kontrolky blikají	Možná závada.	Kávovar odpojte ze sítě a zkontaktujte autorizovaný servis.



ČIŠTĚNÍ A ÚDRŽBA

Problém	Možná příčina	Řešení
Pěna kávy má světlou barvu a teče velmi rychle z výpusti	Mletá káva nebyla dostatečně upěchovaná.	Při pěchování kávy tlače větší silou.
	Kávy je málo.	Použijte větší množství kávy
	Káva je příliš nahrubo namletá.	Používejte pouze mletou kávu pro kávovary espresso.
Pěna kávy má tmavou barvu a teče z výpusti pomalu	Mletá káva není příliš kvalitní.	Používejte jiný typ mleté kávy
	Mletá káva byla příliš upěchovaná.	Při pěchování kávy tlače menší silou.
	Dali jste příliš velké množství mleté kávy.	Dejte menší množství.
Výstup systému ohřevu nebo filtr je ucpaný.	Výstup systému ohřevu nebo filtr je ucpaný.	Vyčistěte výstup a filtr.
	Namletá káva je příliš jemná.	Používejte pouze mletou kávu pro
	Nános vodního kamene.	Spusťte proces čištění vodního kamene.





Problém	Možná příčina	Řešení
	Otevřená páčka na přípravu páry	Zavřete páčku na přípravu páry.
	Systém ohřevu je příliš horký.	Nechte systém ohřevu vystydnout.
Kontrolka tlačítka 	Nános vodního kamene.	Spusťte proces čištění vodního kamene.
a tlačítka  několik sekund blikají	V zásobníku není voda.	Nádobu naplňte.
	Výstup systému ohřevu nebo filtr je ucpaný.	Vyčistěte výstup systému ohřevu a filtr.
	Nádoba na vodu není správně nasazena.	Nasadte nádobu na vodu správně do kávovaru



Pokud se problém nevyřeší nebo v případě jiného typu závady, kontaktujte místní centrum technické podpory.

ČIŠTĚNÍ A ÚDRŽBA



Problém	Možná příčina	Řešení
Kontrolka tlačítka  a tlačítka  několik sekund blikají	Otevřená páčka na přípravu páry	Zavřete páčku na přípravu páry.
	System ohřevu je příliš horký.	Nechte systém ohřevu vystydnout.
	Nános vodního kamene.	Spusťte proces čištění vodního kamene.
	V zásobníku není voda.	Nádobu naplňte.
	Výstup systému ohřevu nebo filtr je ucpaný.	Vyčistěte výstup systému ohřevu a filtr.
Nádoba na vodu není správně nasazena.	Nasadte nádobu na vodu správně do kávovaru	



Pokud se problém nevyřešil nebo v případě jiného typu závady, zkontaktujte místní centrum technické podpory.